

Instrukcja montażu

Przed rozpoczęciem montażu, sprawdź zawartość paczki

Opakowanie nr 1/6	Opakowanie nr 2/6	Opakowanie nr 3/6	Opakowanie nr 4/6	Opakowanie nr 5/6	Opakowanie nr 6/6
 <p>1 szt. wezgłowie „A”</p>	 <p>2 szt. burta boczka „B” 1 szt. łącznikpoprzeczki „D”</p>	 <p>1 szt. burta frontowa „C”</p>	 <p>1 szt. stelaż z podnośnikami</p>	 <p>2 szt. dno łóżka</p>	 <p>2 szt. klucz imbus 24 szt. śruba M8 4 szt. trójkąt narożny z filcem 8 szt. otwory wentylacyjne</p>

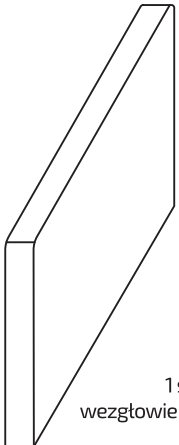
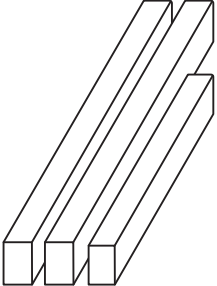
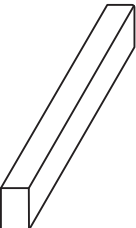
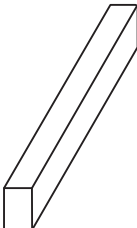
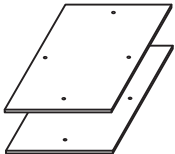
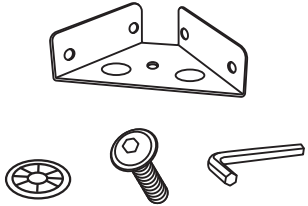
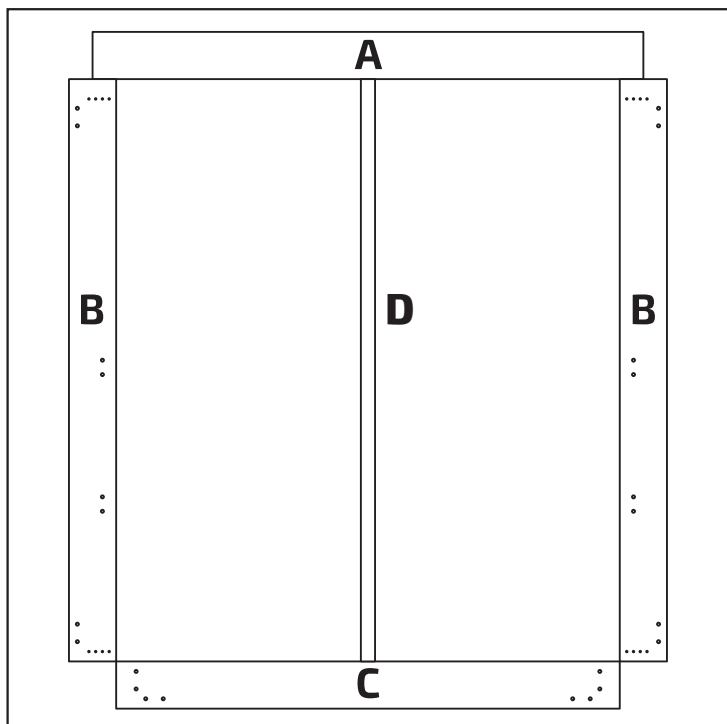

1. Ułóż burty i wezgłowie na równym podłożu zgodnie z rysunkiem instruktażowym. Zwróć uwagę na ułożenie otworów montażowych.

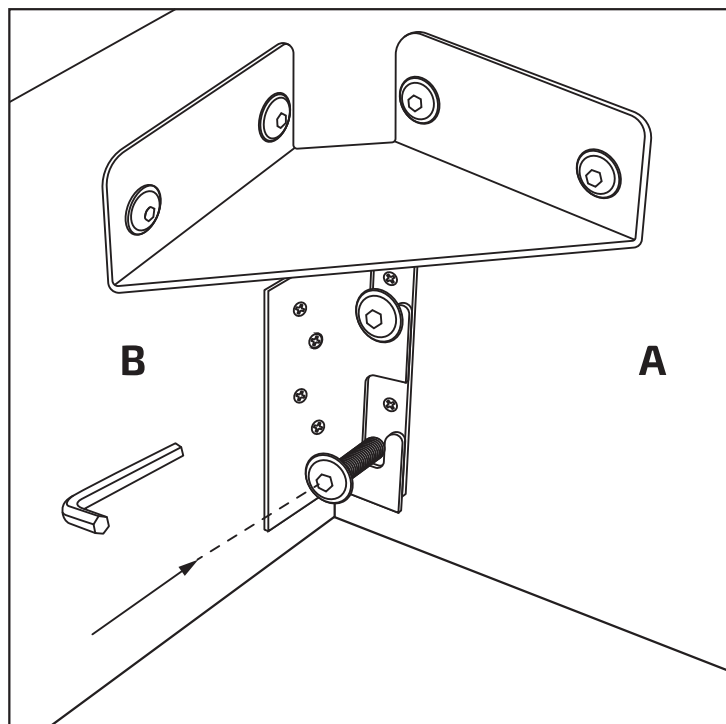

2. Połącz burty i wezgłowie łącznikami kątowymi. Łączniki znajdują się w burtach bocznych, przykręć trójkąty narożne dokręcając je śrubami M8.

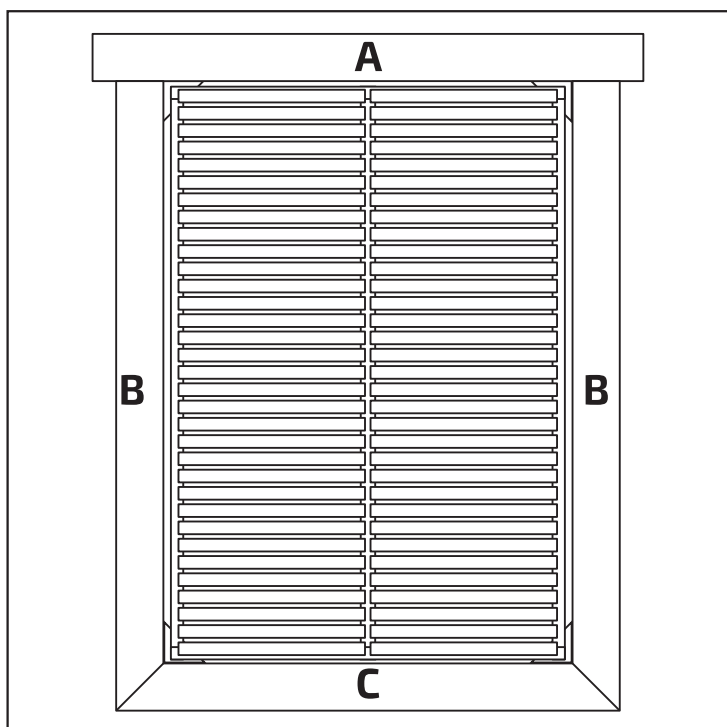

3. Zamontuj stelaż z opakowania nr 4, zgodnie z załączoną do niego instrukcją. Następnie połącz go z łóżkiem za pomocą śrub M8.

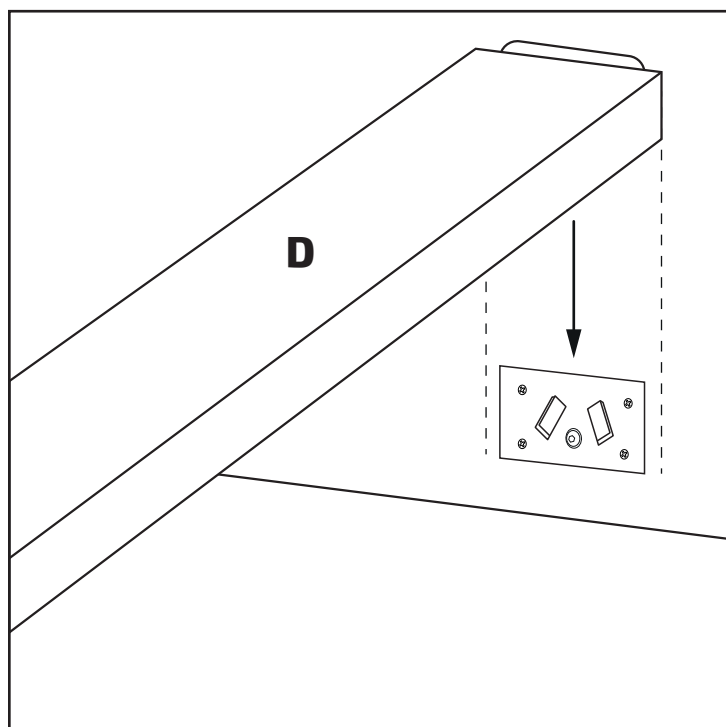

4. Po złożeniu łóżka wsuń od góry listwę środkową „D” w łącznik poprzeczki znajdującej się w wezgłowie „A” i w burtce frontowej „C”. Osadź płyty pojemnika na wspornikach znajdujących się na burtach i w listwie środkowej montując wywietrzniki w otwory płyt.